



# ActivPanel LX

Instrukcja użytkownika

TP-3192 ActivPanel LX

V01

# Informacje o prawach autorskich

TP-3192-PL-V01 ©2023 Promethean Limited. Wszelkie prawa zastrzeżone.

Wszystkie programy, zasoby, sterowniki oraz dokumentacja dostarczone z pobranym pakietem Promethean ActivInspire podlegają prawom autorskim firmy Promethean Limited 2023.

Firma Promethean jest właścicielem wielu znaków towarowych w kilku jurysdykcjach na całym świecie. Pewne elementy produktów firmy Promethean opisane w niniejszym podręczniku objęte są ochroną odpowiadających im patentów, praw autorskich, praw autorskich dotyczących projektów, przepisów o znakach towarowych oraz zarejestrowanych wzorach.



Terminy „HDMI” oraz „Multimedialny interfejs wysokiej jakości HDMI”, charakterystyczny kształt produktów HDMI (HDMI trade dress) oraz Logo HDMI stanowią znaki towarowe lub zastrzeżone znaki towarowe spółki HDMI Licensing Administrator, Inc.

VESA to zarejestrowany znak towarowy organizacji Video Electronics Standards Association.

Wszystkie pozostałe znaki towarowe pozostają własnością ich właścicieli.

Niniejszy podręcznik jest rozpowszechniany online. Może on być rozpowszechniany do użytku jedynie w instytucji, w której używa się danego produktu. Nie wolno kopiować, przekazywać, przechowywać w systemie wyszukiwania ani tłumaczyć na żaden inny język żadnej z części niniejszego podręcznika bez uprzedniego uzyskania zgody firmy Promethean Limited na używanie go poza daną instytucją.

Przypominamy, że zawartość tego podręcznika jest chroniona prawem autorskim. Pomimo podjęcia wszelkich starań podczas opracowywania niniejszego podręcznika firma Promethean Limited nie ponosi odpowiedzialności za błędy, pominięcia i szkody wynikające z wykorzystywania informacji zawartych na poniższych stronach.

# Spis treści

|   |    |
|---|----|
| Informacje o prawach autorskich                               | 2  |
| Przegląd  | 4  |
| Interfejsy  | 4  |
| Sterowanie  | 6  |
| Konfiguracja  | 8  |
| Instalacja baterii w pilocie ActivPanel LX                    | 8  |
| Włączanie ActivPanel LX                                       | 8  |
| Podłączanie laptopa lub komputera stacjonarnego do ActivPanel | 9  |
| Wybieranie źródła HDMI  | 10 |
| Obsługa   | 12 |
| Uzyskiwanie dostępu do menu                                   | 12 |
| Zmiana ustawień obrazu, dźwięku i interakcji                  | 13 |
| Gwarancja, rejestracja i pomoc techniczna                     | 14 |
| Gwarancja   | 14 |
| Rejestracja   | 14 |
| Pomoc techniczna  | 14 |
| Rozwiązywanie problemów                                       | 15 |
| ActivPanel LX   | 15 |

# Przegląd

## Interfejsy

### ActivPanel LX

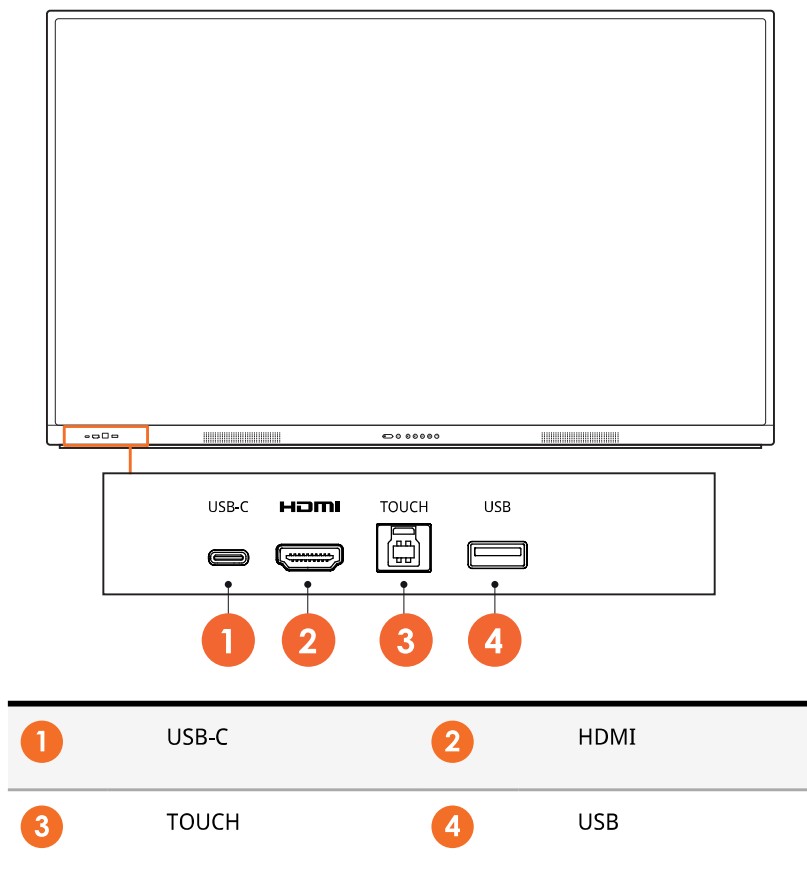

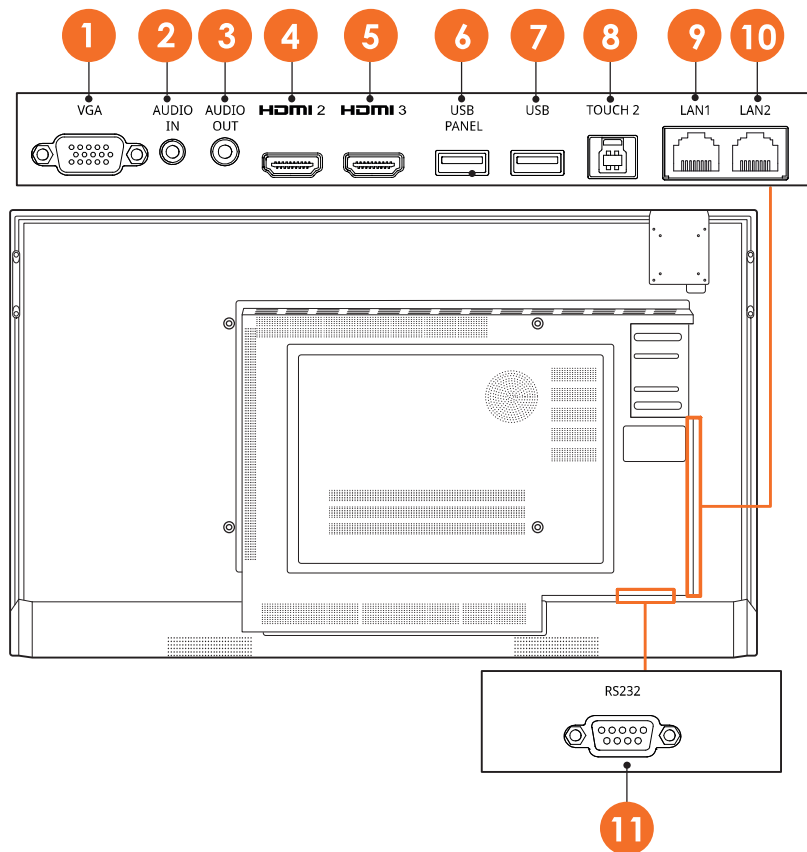

|           |               |           |            |
|-----------|---------------|-----------|------------|
| <b>1</b>  | VGA           | <b>2</b>  | WEJ. AUDIO |
| <b>3</b>  | WYJŚCIE AUDIO | <b>4</b>  | HDMI 2     |
| <b>5</b>  | HDMI 3        | <b>6</b>  | PANEL USB  |
| <b>7</b>  | USB           | <b>8</b>  | TOUCH 2    |
| <b>9</b>  | LAN 1         | <b>10</b> | LAN 2      |
| <b>11</b> | RS232         |           |            |

# Sterowanie

## ActivPanel LX

Urządzeniem ActivPanel LX można sterować w następujący sposób:

- Za pomocą przycisków na panelu sterowania z przodu urządzenia.
- Za pomocą przycisków na panelu sterowania.
- Dotykowo w menu i ekranowych elementach sterujących.

Do regulacji dźwięku i obrazu służą podstawowe elementy sterujące oraz menu ekranowe (OSD).

## Panel sterowania

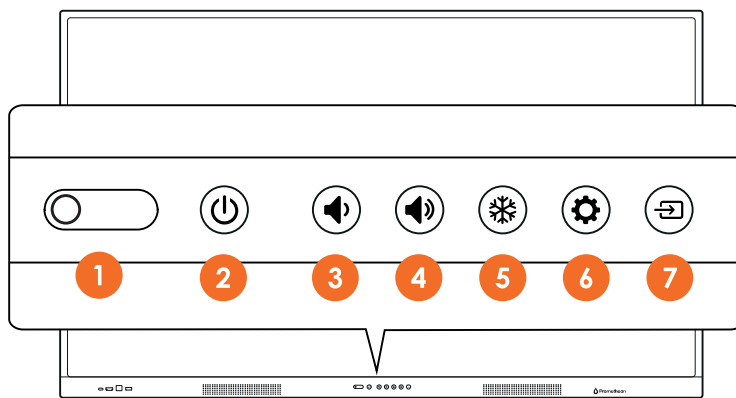

|   |                        |   |                       |
|---|------------------------|---|-----------------------|
| 1 | Wymagane wejście       | 2 | Przełącznik zasilania |
| 3 | Zmniejszanie głośności | 4 | Zwiększanie głośności |
| 5 | Zatrzymanie obrazu     | 6 | Ustawienia            |
| 7 | Wybór źródła           |   |                       |

Przycisk zasilania zaświeci się, wskazując, czy panel jest włączony, w trybie czuwania czy uśpienia.

|                                 | Włączone | Czuwanie | Uśpienie |
|---------------------------------|----------|----------|----------|
| Przycisk przełączania zasilania | ○        | ●        | ●        |

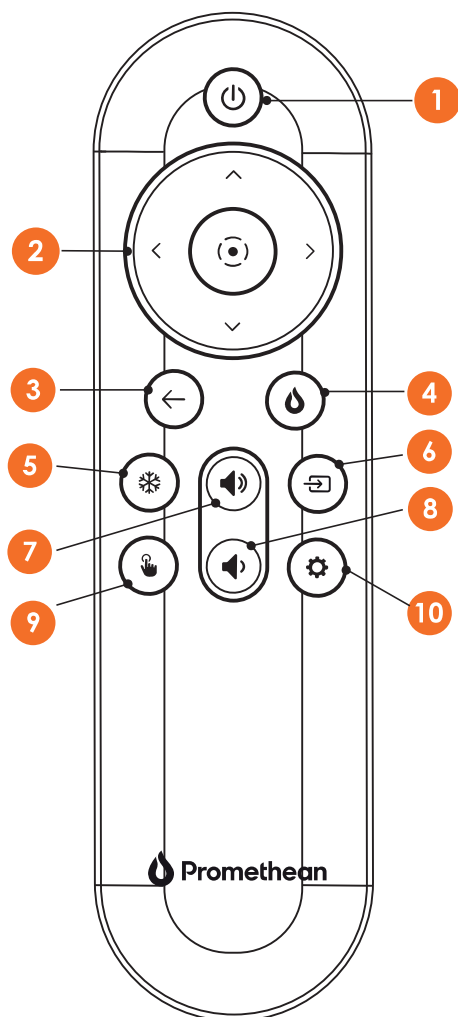

|          |                              |           |   |
|----------|------------------------------|-----------|---|
| <b>1</b> | Przełącznik zasilania        | <b>2</b>  | Potwierdzenie wyboru/działania<br>klawisze kursora:<br><ul style="list-style-type: none"> <li>• góra/dół: wybór pozycji do regulacji</li> <li>• lewo/prawo: zmiana wartości wybranej pozycji</li> </ul> |
| <b>3</b> | Wstecz                       | <b>4</b>  | Powrót do aktywnego źródła  |
| <b>5</b> | Zatrzymanie obrazu           | <b>6</b>  | Otwieranie menu źródłowego  |
| <b>7</b> | Zwiększanie głośności (+)    | <b>8</b>  | Zmniejszanie głośności (-)  |
| <b>9</b> | Przełącznik trybu dotykowego | <b>10</b> | Ustawienia  |

# Konfiguracja

## Instalacja baterii w pilocie ActivPanel LX

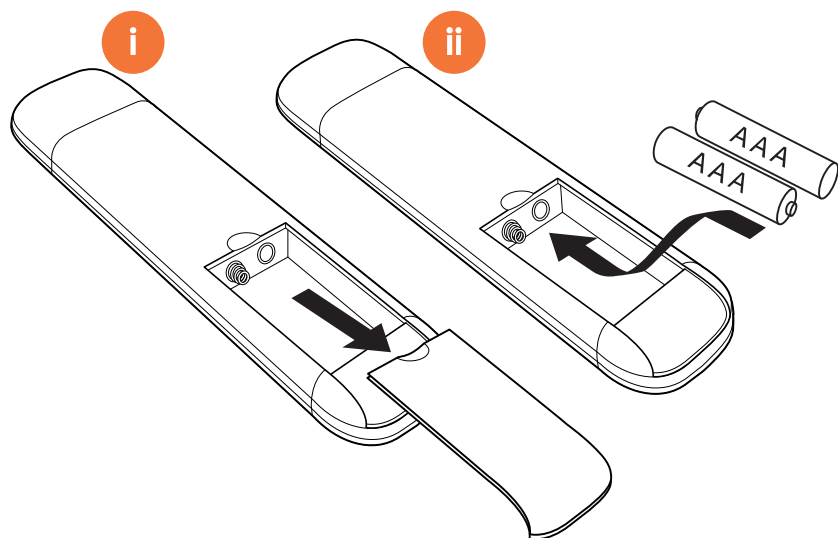

## Włączanie ActivPanel LX

**1**

**ActivPanel LX**

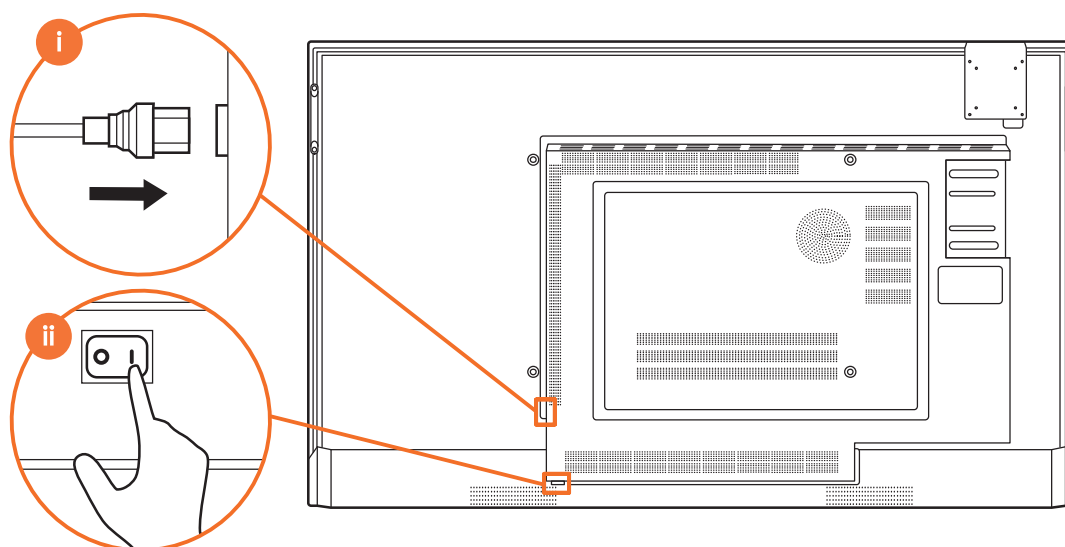



2

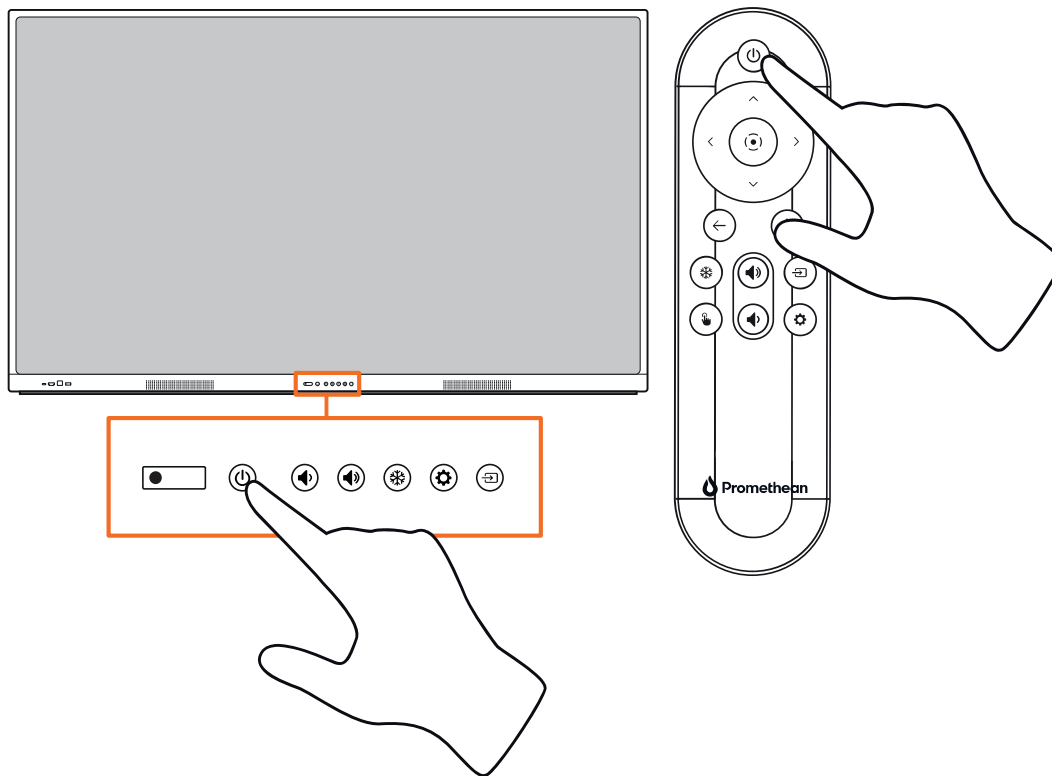

## Podłączanie laptopa lub komputera stacjonarnego do ActivPanel

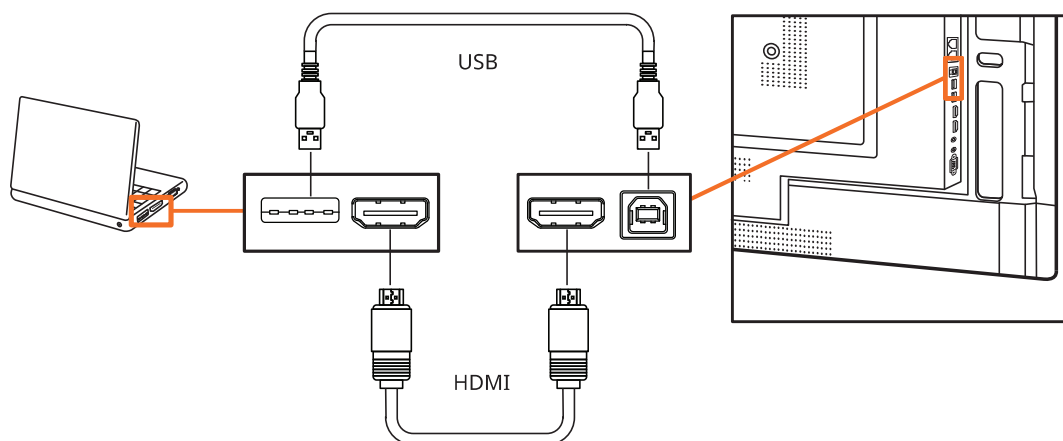

# Wybieranie źródła HDMI

## Wybór źródła HDMI na panelu ActivPanel

1

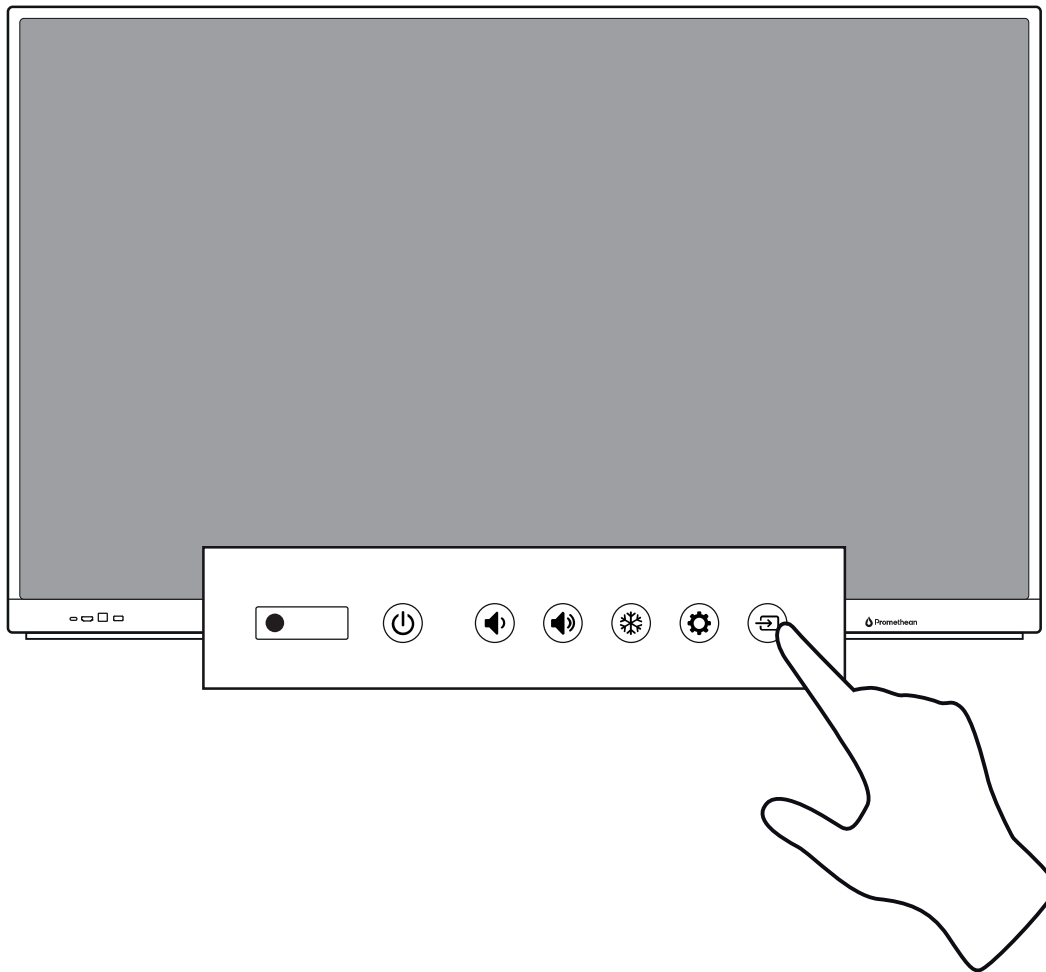

2

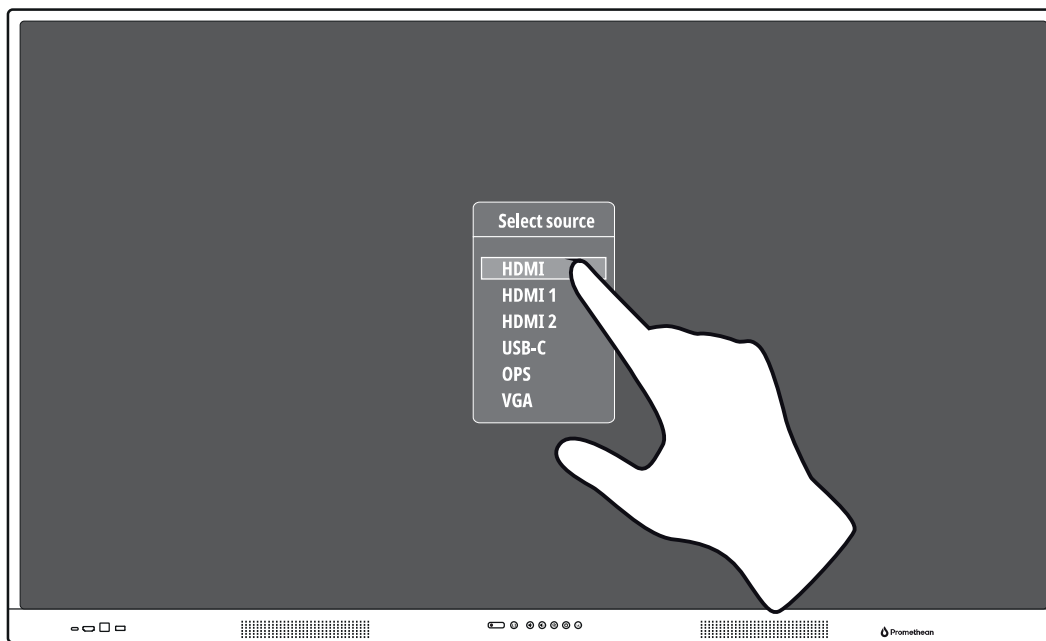

## Wybieranie źródła HDMI za pomocą pilota

1

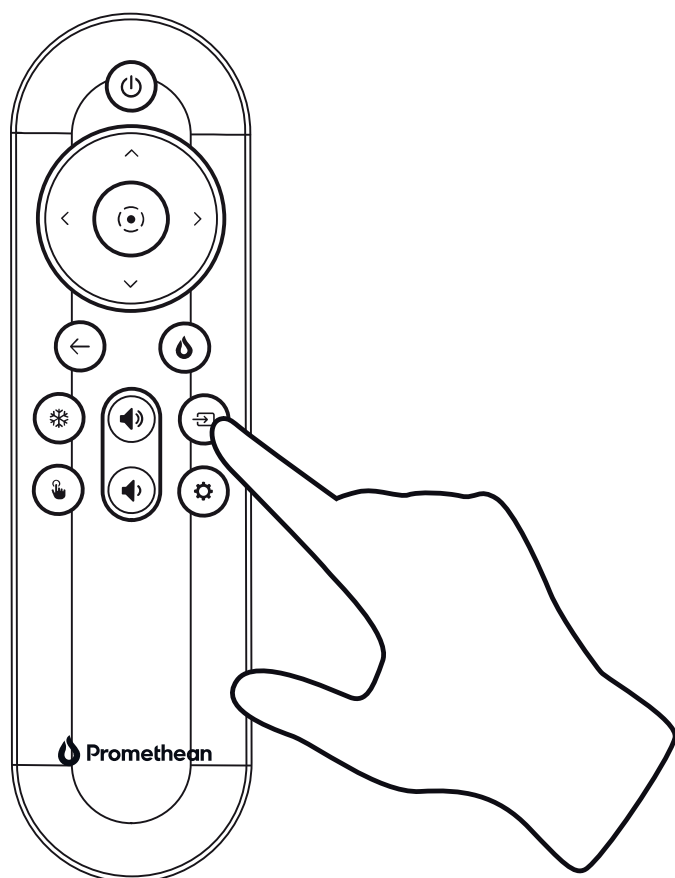

2

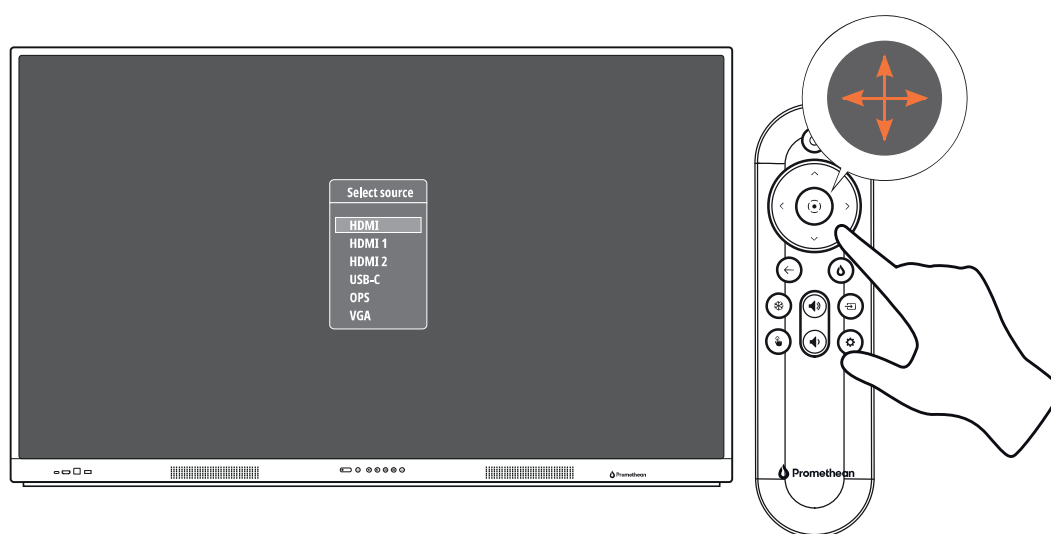

# Obsługa

## Uzyskiwanie dostępu do menu

### Uzyskiwanie dostępu do menu za pomocą pilota

1

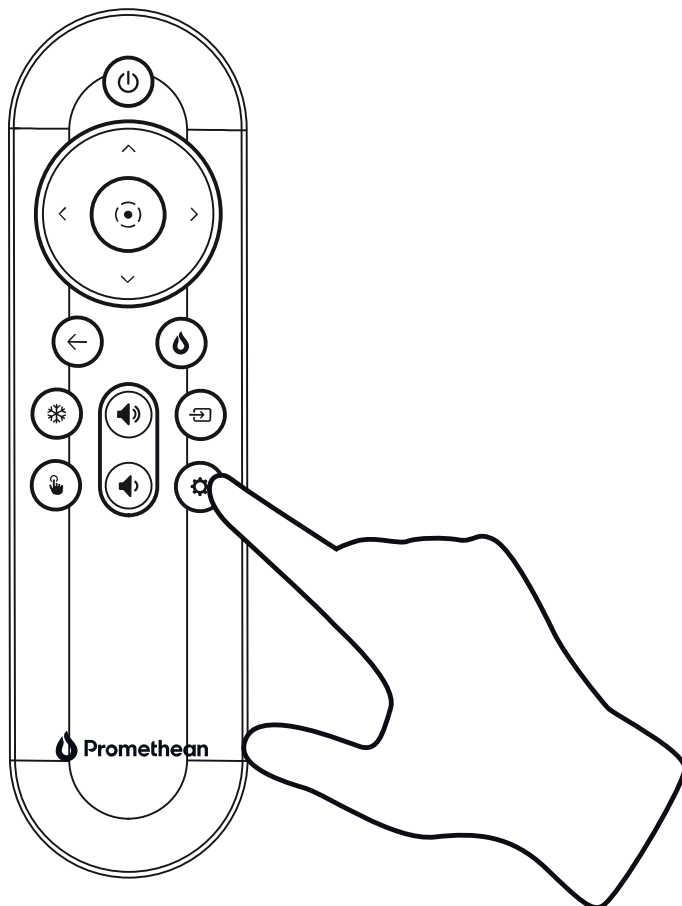

2

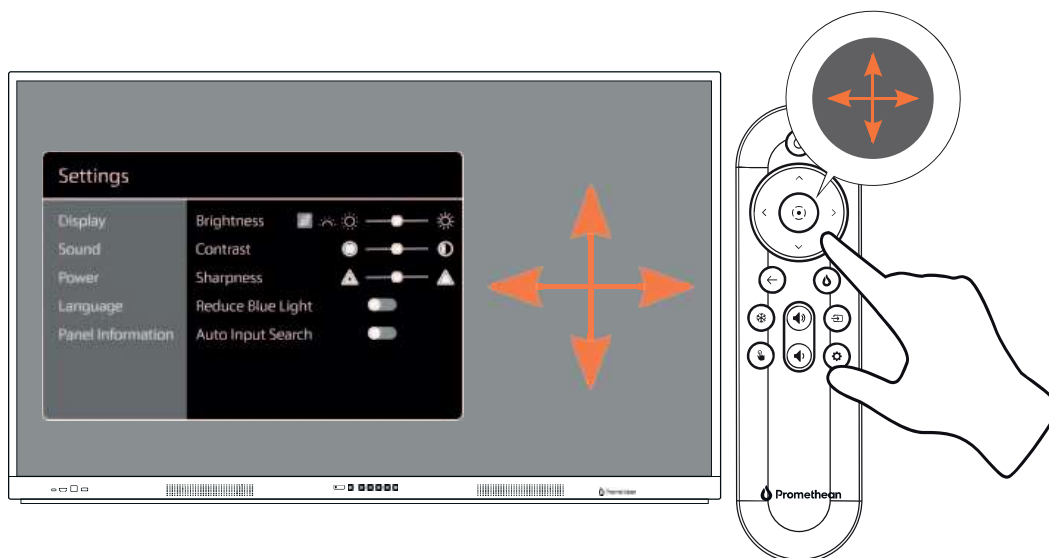

## Zmiana ustawień obrazu, dźwięku i interakcji

### Zmiana ustawień obrazu, dźwięku i interakcji na panelu ActivPanel

1

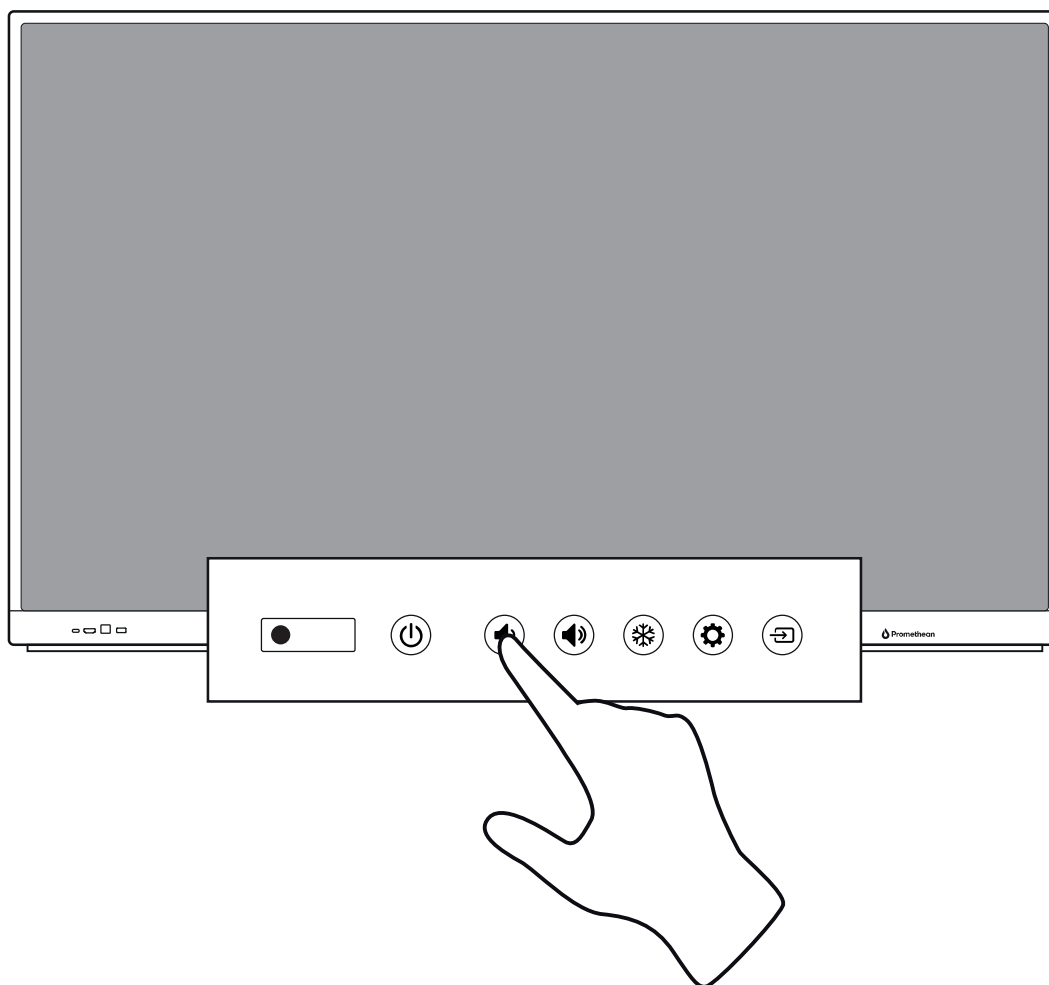

# Gwarancja, rejestracja i pomoc techniczna

## Gwarancja

- Firma Promethean jest pewna jakości swoich produktów, dlatego oferuje wyjątkową gwarancję na brak uszkodzeń elementów i materiałów od dnia instalacji (pod warunkiem rejestracji produktu). Informacje gwarancyjne w danym regionie: <https://www.prometheanworld.com/activcare>
- Instalację niniejszego produktu powinien przeprowadzić wyszkolony instalator Promethean lub inny wykwalifikowany instalator. Firma Promethean nie odpowiada za błędy wynikające z nieprawidłowego montażu.
- Produkt zaprojektowano i wyprodukowano w określonym kształcie.
- Użycie komponentów niedostarczonych przez firmę Promethean czy niespełniających minimalnych specyfikacji może wpłynąć na sposób pracy i gwarancję.

## Rejestracja

- Aby maksymalnie wykorzystać warunki standardowej gwarancji lub jeśli konieczne jest aktywowanie wykupionej gwarancji rozszerzonej, zarejestruj produkt w ciągu 90 dni od instalacji na stronie <http://registration.prometheanworld.com>

## Pomoc techniczna

- Jeśli produkt firmy Promethean przestanie prawidłowo działać, zacznij od zapoznania się z informacjami podanymi w Portalu pomocy technicznej: <https://support.prometheanworld.com>
- Jeśli przedstawione rozwiązania nie skorygują błędu, skontaktuj się z pomocą techniczną Promethean przez Portal pomocy technicznej: <https://support.prometheanworld.com/contact>

# Rozwiązywanie problemów

## ActivPanel LX

Jeśli urządzenie ActivPanel LX nie działa prawidłowo, przed skontaktowaniem się z pomocą techniczną należy sprawdzić poniższą tabelę.

| <b>Problemy</b>  | <b>Rozwiązania</b>  |
|------------------|---|
| Brak dźwięku     | <ul style="list-style-type: none"><li>• Spróbuj podkręcić dźwięk w głośniku.</li><li>• Sprawdź, czy urządzenie ActivPanel LX nie jest wyłączone.</li><li>• Sprawdź poziom głośności urządzenia ActivPanel LX.</li><li>• Sprawdź, czy wybrano prawidłowe wejście.</li><li>• Sprawdź, czy odpowiednie kable zostały odpowiednio podłączone.</li></ul> |
| Pilot nie działa | <ul style="list-style-type: none"><li>• Sprawdź, czy baterie zostały poprawnie włożone.</li><li>• Wyjmij baterie i wyczyść styki po ich obu stronach oraz w pilocie.</li><li>• Jeśli ponownie włożenie baterii nie przyniesie oczekiwanych rezultatów, wymień ją.</li></ul>   |
| Brak zasilania   | <ul style="list-style-type: none"><li>• Sprawdź, czy kabel zasilający jest prawidłowo podłączony do gniazdka zasilania.</li><li>• Sprawdź, czy gniazdko jest pod napięciem.</li><li>• Sprawdź, czy inne urządzenie elektryczne działa po podłączeniu do tego samego gniazdka.</li></ul>   |

TP-3192-PL-V01 ©2023 Promethean Limited. Wszelkie prawa zastrzeżone. Dostępność produktów zależy od kraju. Specyfikacja produktu może się zmienić bez powiadomienia.